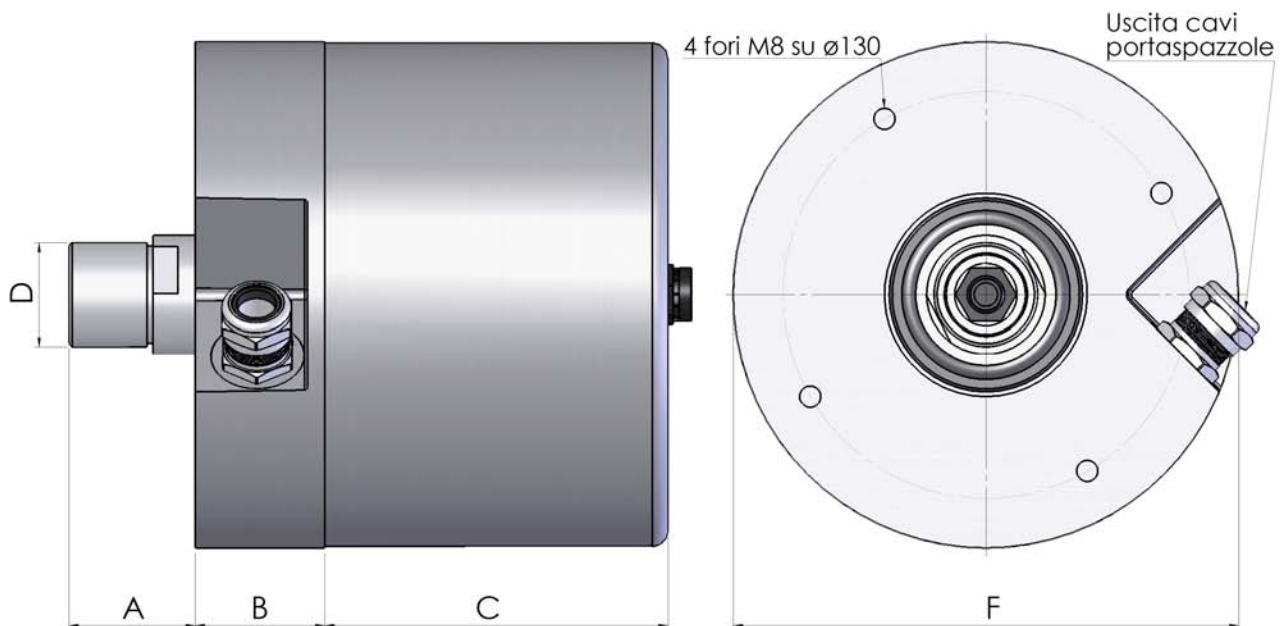

- Diametro passaggio cavo: max 24 mm
- Corrente max: 30 A
- Grado di protezione: IP55 (Norme CEI EN 60529)
- Velocità di rotazione massima 30rpm
- Tensione max alimentazione collettore: 500V

CARATTERISTICHE TECNICHE

COD.	A	B	C	D	F
B016	41	41	80*	1"	162

* Quota variabile in base al tipo e numero di anelli collettore montati.